

# dhbeauty

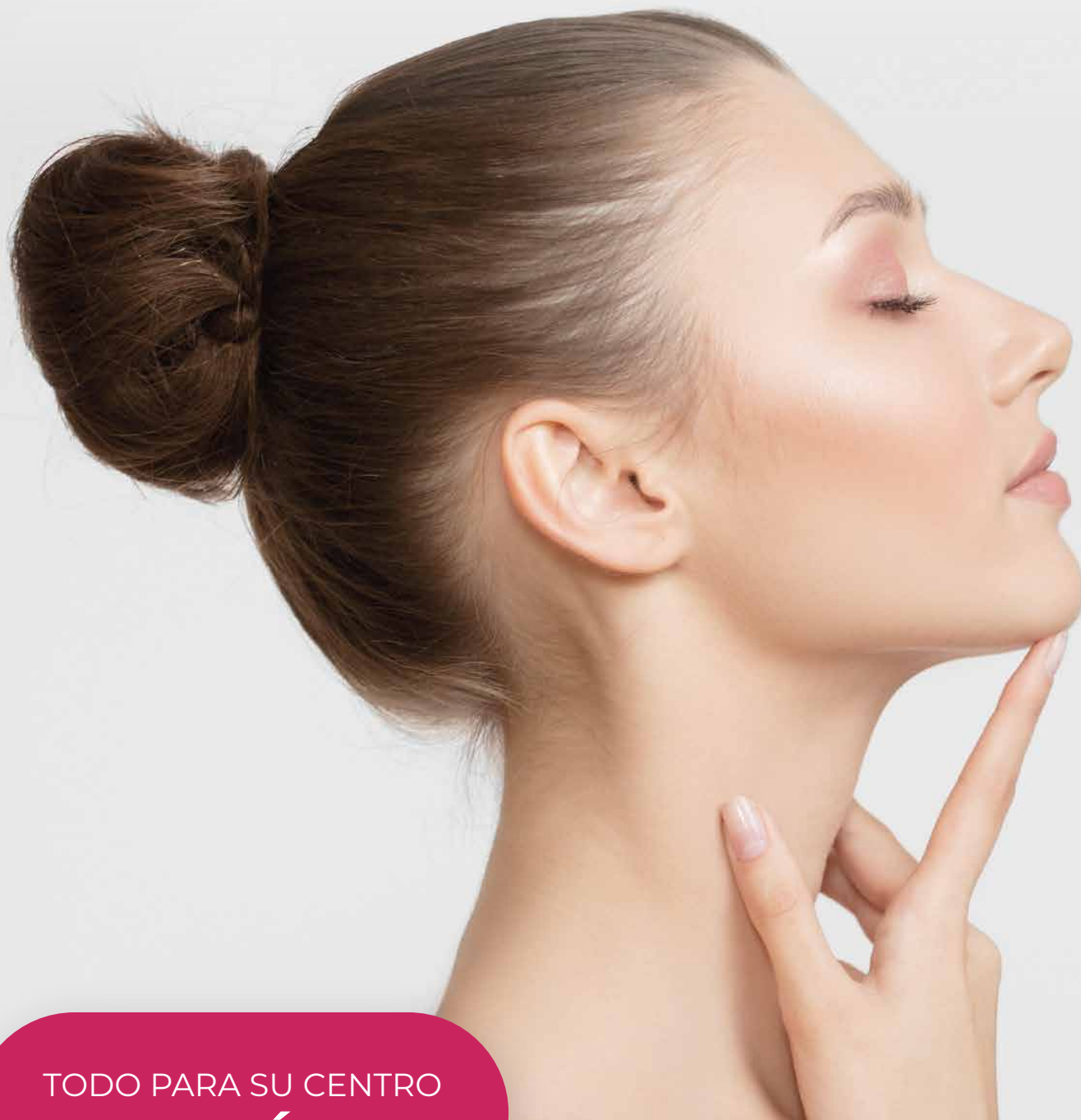

TODO PARA SU CENTRO  
**DE ESTÉTICA**

Conozca nuestras marcas:

**dhLine**

**BIOSFERA**  
honestly natural

**Lemi**  
ITALIAN WELLNESS EQUIPMENT

# ÍNDICE

DESTACADOS	03	SILLONES BEAUTY SILVERFOX	20
DH BEAUTY	04-06	CAMILLAS Y SILLONES	21
PRESOTERAPIA	07	TABURETES	22
APARATOLOGÍA	08	LÁMPARAS	23
CARROS AUXILIARES	09	SILLONES PEDICURA LEMI	24
RECEPCIONES	10	SILLONES PEDICURA	25
MOBILIARIO	11	MANICURA Y PEDICURA	26-27
CAMILLAS LEMI	12-15	PELUQUERÍA	28-34
TABURETES LEMI	16-17	MATERIAL DESECHABLE	35-38
CAMILLAS DH LINE	18-19	VESTUARIO	39



## Pida cita

info@dhmaterialmedico.com

www.dhmaterialmedico.com

 93 864 37 07

 639 675 065

Conózcenos



## VISITE NUESTRO SHOWROOM

Exposición de más de 300 m<sup>2</sup>

# CAMILLAS dhLine

## CAMILLA FIJA BASIC

Color gris REF. 9512001G

Color blanco REF. 9512001W

- Camilla manual
- Colchón con 2 cuerpos
- Agujero facial y cojín cuadrado



\*Más información página 18-19.

## CAMILLA ELÉCTRICA ONE

- 1 motor
- Colchón con 2 cuerpos
- Ruedas escamoteables

■ Control de **MANO** REF.9511001HCX

■ Control de **PIE** REF.9511001FCX

■ Control con **BARRA PERIMETRAL** REF. 9511001BCX



\*Más información página 18-19.

## SILLON ELÉCTRICO LIM+

Color crema REF. 9521001HCC-4M

Color blanco REF. 9521001HCW-4M

- Eléctrico con **4 motores**
- Control de mano con **MEMORIAS**
- Cabezal extraíble con agujero facial
- Colchón con 3 cuerpos
- Base con led de varios colores

■ REF. 9521001HCC-4M+94286OBLG

■ REF. 9521001HCW-4M+94286OBLG



\*Más información página 18-19.

## Viales y péptidos

### DERMA PEN



### DERMA PEN + 27 CABEZALES

REF.11739029+11739031

Derma Pen es un mecanismo electrónico compuesto por microagujas capaces de abrir más de 1.000 micro-canales al segundo en la piel, favoreciendo la entrada de ingredientes activos. Posee 5 velocidades: la roja es la que más velocidad tiene y la verde es la que menos.

*Uso tópico no inyectable.*

REF.11739029

### DERMA PEN + 2 CABEZALES

REF.11739031

### PACK 25 CABEZALES

### VIALES CLÁSICOS



**Amino Acids.** Fórmula nutritiva. Ampolla de 2 ml - 10u. Revitaliza, regenera y reestructura la piel. REF.11738029



**Argireline 5% & Leophasil 5%.** Fórmula Antiarrugas. Ampolla de 2 ml. 10 unidades. Permite lograr una sensación de botox suave, no tóxica. REF.11738025



**Artichoke extract.** Fórmula anticelulítica. Ampolla de 5 ml. 10 un. Posee cualidades anticelulíticas por su acción desintoxicante y diurética. REF.11738001



**Asian Centella.** Fórmula regeneradora. Ampolla de 2 ml. 10 un. favorece la circulación. REF.11738002



**Biotin.** Fórmula nutritiva. Ampolla de 2 ml. 10 un. crecimiento celular, la generación de ácidos grasos y el metabolismo de aminoácidos. REF. 11738003



**Caffeine 10%.** Fórmula Lipolítica. Ampolla de 2 ml. 10u. La cafeína ayuda a drenar las células grasas. REF.11738004



**Dexpanthenol 20% Fórmula nutritiva.** Ampolla de 5 ml. 10 un. regenerante que ejerce como hidratante. REF.11738005



**DMAE 2,5%.** Fórmula reafirmante y tonificante. Ampolla de 5 ml. 10 un. REF.11738006



**Organic Silica 0,5% & DMAE 2,5%.** Fórmula reafirmante. Ampollas de 5 ml. 10 un. lifting facial y antiedad REF.11738015



**Polyvitamins (A, E, C, B1, B3, B5, B6) Fórmula nutritiva.** Ampollas de 2 ml. 10u. dermonutrición. REF.11738027



**DNA liquid Fórmula antienviejecimiento.** Ampolla de 2 ml. 10 un. Antioxidante e hidratante. REF.11738026



**Ginkgo Biloba.** Fórmula anticelulítica. Ampolla de 5 ml. 10 un. El ginkgo mejora la circulación dilatando las paredes de los vasos sanguíneos. REF.11738007



**Glutathione.** Fórmula antioxidante. Viales de 5 ml. 5 u. Ejerce como protector de las células en el envejecimiento. REF.11738068 600mg



**Glycolic Acid 1%.** Fórmula radiante. Ampolla de 2 ml. 10 u. El ácido glicólico estimula la renovación de la piel, el colágeno y la elastina. REF.11738008



**Hyaluronic.** Fórmula antienviejecimiento. El ácido hialurónico es un importante hidratante de la piel. 0,8% - Ampolla de 2 ml. 10 u. REF.11738030 2% - Viales de 3 ml. 5 u. REF. 11738065 3,5% - Viales de 5 ml. 5 u. REF. 11738066



**Hyaluronidase 1500 UI (powder) - 10 u.** La hialuronidasa es una enzima proteica útil en el tratamiento contra la fibrosis relacionada con la celulitis. REF.11738070



**L-Carnitine 20%.** Fórmula Lipolítica. Ampolla de 5 ml. 10 un. Metaboliza la grasa. REF.11738013



**Trace Elements.** Fórmula nutritiva. Ampolla de 2 ml. - 10 u. zinc, selenio, manganeso, cromo y cobre. REF.11738028



**Rutin & Melilot Extract.** Fórmula Tonicante. Ampolla de 2 ml.10 u. Fórmula compuesta por extracto de meliloto con rutina.  
REF.11738017



**Sodium Pyruvate 1%.** Fórmula revitalizante. Ampolla de 2 ml. 10 u.  
REF.11738018



**Taurine.** Fórmula antioxidante. Ampolla de 2 ml.- 10 u. antioxidante y desintoxicante que protege el ADN celular.  
REF.11738063



**Vitamin A 100000 U.I (Retinol) Fórmula nutritiva.** Ampolla de 2 ml. 10 u. antioxidante dérmico  
REF.11738022



**Vitamin C 20%.** Fórmula Revitalizante y Antioxidante. Ampolla de 5 ml. 10 u.  
REF.11738019



**X-DNA Gel.** Fórmula Antienvjecimiento. Hidratante y antioxidante. Viales de 3 ml. 5 u.  
REF. 11738071

## VIALES COCKTAILS



**BCN ECQ10.** Cóctel reestructurante. Viales de 3 ml. 5 u.  
REF.11738033



**BCN BASE.** Cóctel redensificante. Viales de 3 ml. 5 u.  
REF.11738032



**BCN MELANO.** Cóctel radiante. Viales de 5 ml. 5 u.  
REF.11738037



**BCN REVITA-HA.** Cóctel polirevitalizante. Viales de 3 ml. 5 u.  
REF.11738024

*Uso tópico no inyectable.*

## VIALES MESOCOSMÉTICOS



**ARNI + K.** Post tratamiento estético. 35 ml. crema específica de acción localizada para la mejora de alteraciones epidérmicas.  
REF.11738091



**CLEANSER.** Limpiador en espuma. Tubo 150 ml. Equilibra el pH de la piel.  
REF.11738078



**EPITHEL.** Tratamiento post peeling. 50 ml. calma la piel y restaura el manto hidrolipídico.  
REF.11738080



**MESOAGE.** Tratamiento hialurónico. Tubo de 40 ml.  
REF.11738053



**MESOBLANCHE.** Tratamiento despigmentante. Tubo de 40 ml.  
REF.11738055



**MESOCELL.** Tratamiento anticelulítico. Tubo de 200 ml.  
REF. 11738056



**MESOVITA.** Tratamiento nutritivo. Tubo de 40 ml.  
REF.11738054

## PÉPTIDOS DE NUEVA GENERACIÓN



**BCN Oculare Peptides.** Cóctel para el Contorno de Ojos. Viales de 3 ml.  
REF. 11738092



**BCN Lumen Peptides.** Cóctel blanqueante. Vial de 5 ml.  
REF.11738074



**BCN Capillum Peptides.** Cóctel Pérdida de Cabello. Viales de 5 ml.  
REF.11738085



**BCN Tensis Peptides.** Cóctel Reafirmante. Viales de 5 ml.  
REF.11738073

*Uso tópico no inyectable.  
5u. en cada caja*

## LIMPIEZA FACIAL



Desmaquillante de ojos y labios Bifásico Kefus  
REF.12863387/100 ml



Solución micelar Bifásica Facial foam Kefus  
REF.12863384/200 ml  
REF.12863385/500 ml



Solución micelar desmaquillante Facial foam Kefus  
REF.12863380/200 ml  
REF.12863381/500 ml



Gel limpiador micelar facial Kefus  
REF. 12861220/200 ml  
REF. 12861221/500 ml



Tónico facial equilibrante pH, Agua de Melissa Kefus  
REF.12863267/200 ml  
REF. 12863289/500 ml



Tónico facial pieles sensibles Agua de Hamamelis Kefus  
REF. 12863266/200 ml  
REF. 12863288/500 ml



Peeling exfoliante de Chocolate Kefus  
REF. 12861195/200 ml  
REF. 12861196/500 ml



Peeling exfoliante Kefus  
REF.12861126/200 ml  
REF.12861127/500 ml

## TRICOSCOPIO



REF. 1129MEDL4HM  
El tricoscopio TrichoScope Polarizer de Dino-Lite brinda un aumento de hasta 200 veces.

## BÁSCULA



REF. 400127229  
Analizador de composición corporal, Soehnle

## TERAPIA DE FRÍO / CALOR



Antifaz reutilizable Frío/ Calor con perlas de gel premium. Varios colores  
REF.1281007947/ azul  
REF.1281007961/ verde  
REF.1281007954/ rosa

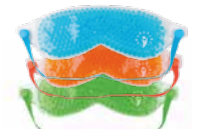

Antifaz reutilizable Frío/ Calor con perlas de gel clásico.  
REF. 1281007671/azul  
REF. 1281007695/verde  
REF. 1281007688/naranja



REF. 4003E100B1  
Máscara de frío/calor



REF. 1281007732  
Bolsa de frío adhesiva reutilizable. Forma redonda de Ø12 cm



Rodillo de Jade facial y corporal  
REF. 112618RO03



Rodillo de Jade facial para contorno de ojos  
REF. 112618RO02

## MICROPUNCIÓN

REF.11739021  
Micro-agujas de 0.5 mm, con 540 agujas de titanio.



REF.11739013  
Micro-agujas de 1.0 mm, con 1200 agujas de titanio.



## MARCADORES DÉRMICOS



REF.112616L01  
Lápiz blanco indicado para tapar lunares o manchas al aplicar el láser y o delimitar la zona a tratar.



REF.400133178  
Varios colores. Caja de 6u.  
REF.400133175 Azul.  
REF.400133176 Blanco.  
REF.400133177 Rojo.

# PRESOTERAPIA

## PRESOTERAPIA VENEN ENGEL



**Venen Engel 6 Premium con pantalones Lymph-Flow**

REF.4064VE223

6 cámaras de aire, 6 programa



**Venen Engel 8 Premium con pantalones Lymph-Flow**

REF.4064VE225

8 cámaras de aire, 6 programa



**Venen Engel 4**  
REF.4064VE001

4 cámaras de aire, 1 programa

TOP VENTAS



**Venen Engel 6 Premium**

REF.4064VE009

6 cámaras de aire, 6 programa



**Venen Engel 12 Premium con pantalones Lymph-Flow**

REF.4064VE134

12 cámaras de aire, 8 programa



**Equipo de presoterapia Venen Engel Mini con perneras**

REF.4064VE331

4 cámaras de aire, 3 programas



**Equipo de presoterapia Venen Engel Mini con perneras**

REF.4064VE330

4 cámaras de aire superpuestas

## PANTALONES PRESOTERAPIA



REF.1281004793

Pantalón desechable de TST para presoterapia, color blanco. 1 unidad

PARA UNAS PIERNAS  
ACTIVAS Y SANAS



con **Certificado Médico MD**  
en dispositivos seleccionados

Para saber más



# APARATOLOGÍA

## EQUIPOS COMBINADOS DE BELLEZA SILVERFOX



REF.12071620030041

Equipo combinado de belleza 2 en 1 indicado para realizar tratamientos de medicina estética y belleza mediante electroterapia y ultrasonidos.

### ACCESORIOS



Alta frecuencia



Sonda sonido zona ojos



Sonda sonido zona rostro



REF.12071620020041

Equipo para tratamientos de radiofrecuencia.

Resulta especialmente útil para mejorar la circulación sanguínea y promover la producción de nuevo colágeno, por lo que es idóneo para casos de celulitis, adiposidad localizada y flacidez tisular.

### ACCESORIOS



Capacitivo



Resistivo



Placa negativo



REF.12071620010041

Este equipo multifuncional 5 en 1 es la solución ideal para centros de estética y spas que buscan ofrecer una amplia gama de tratamientos con un solo dispositivo.

### ACCESORIOS



Radiofrecuencia



Sonda ultrasonica facial y corporal



Peeling facial



Dermoabrasión con diamante



Frío / Calor



REF.12071620050041

Equipo multifuncional 8 en 1 para centros de belleza y spa que integra 8 tratamientos estéticos en un solo dispositivo. Permite realizar limpieza, hidratación y rejuvenecimiento facial en un solo dispositivo.

### ACCESORIOS



Spray



Radiofrecuencia



Ultrasonidos



EMS



Martillo frío



Depuración de piel

## FUSORES, CERAS Y BANDAS DEPILACIÓN



REF.1102WKE019

Calentador de cera Epilpat, 500ml. Color blanco



REF.128204505

Fusor de cera negro. 125 ml



REF.1102WKE026

Calentador de cera doble con pantalla digital



REF.1088599-PR

Cera de baja fusión en pastillas. Bolsa de 1 Kg. Color Rosa



REF.128202556

Tiras papel depilar extrafuerte. 100 u.



REF.1088N599-R

Cera depilatoria corporal. Color rosa

## VAPORIZADORES



**REF.12071410090011**  
Vaporizador facial digital de ozono y aceites esenciales Izar



**REF.1321SATORI**  
Vaporizador facial digital de ozono y aceites esenciales Satori



**REF.1102F-300A**  
Vaporizador con ozono digital H-Two con brazo rotativo y cabezal orientable y giratorio con receptáculo esenciero.

NOVEDAD



## Nueva línea de aparatología

Nuevos equipos para sus mejores tratamientos de belleza

DESCÚBRALA AQUÍ



## CARROS AUXILIARES

TOP VENTAS



**REF. 128202839**  
Carrito auxiliar con 3 estantes, 82x44x61cm



**REF.1207164004X**  
41,5 x 54,4 cm.  
Varios colores.



**REF. 120716400300**  
53,3x43x80 cm



**REF. 1207164002**  
60x46,5x80,5 cm



**REF. 1207164001**  
55,4x41,9x82,5 cm

## Mostradores de recepción



### CUBE

REF. 1102RZMRDXX

Mostrador de pie Cube para recepción. Varios colores. 90 x 50 x 110 cm.



VER TODOS

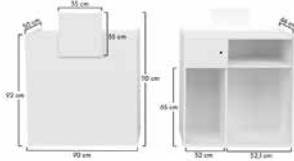

### OKE

REF. 1321OKE-5-X

Mostrador de pie para recepción. 70 x 48,1 x 99 cm. Varios colores

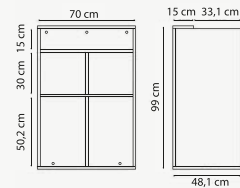
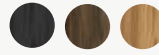

### DYLAN

REF. 1321DYLAN-22/16BX

Mostrador de pie para recepción funcional, sofisticado y práctico 80 x 55 x 111 cm. Varios colores



### THIERRY

REF. 1321THIERRY-22/16BX

Mostrador de pie para recepción. 145 x 55 x 111 cm. Varios colores

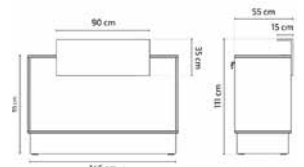

## Sillas para recepciones



### HIRO

REF. 1321HIRO01/27/XX  
4 patas blancas

REF. 1321HIRO01/98/XX  
4 patas negras

Opción con cojín:  
1321HIRO0127/03XX  
1321HIRO0198/03XX

REF. 1321HIRO02/98/XX  
Patas en estrella

Opción con cojín:  
1321HIRO0298/03XX

Varios colores Hiro:  

 (asiento)  
 (cojín)

### JUN

REF. 1321JUN1034/XX  
Patas de madera

REF. 1321JUN-1032/XX  
Patas metálicas  
Varios colores:



### SAKI

REF. 1321SAKI-02/98/XX  
4 patas negras  
Varios colores:



REF. 1321SAKI-01/98/XX  
Patas en estrella  
Varios colores:



### GIA

REF. 1321GIA-01/98/XX  
Patas en estrella.

REF. 1321GIA-02/98/XX  
Patas en estrella con ruedas  
Varios colores:

### MIA

REF. 113211029-6/96/XX  
4 patas con ruedas



### WUT

REF. 13212125X  
Paneles acústicos de madera.  
Varios colores



## Paneles



# CAMILLAS LEMI



**DISTRIBUIDOR  
EXCLUSIVO**

**+35**  
años  
de historia



## TAPIZADOS NEFOS



## COLORES DE BASE

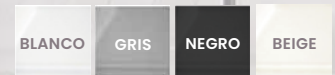

## 5 RAZONES PARA ELEGIR LEMI



**10 AÑOS DE  
GARANTÍA\***



**ASISTENCIA  
TÉCNICA**

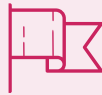

**100% HECHO  
EN ITALIA**



**100%  
PERSONALIZABLE**



**ALTA CALIDAD  
PRESENTE EN  
+ DE 100 PAÍSES**

### LEMI X

REF. 40111340

- Colchón Bi-Zak 5 cuperpos y 2 reposabrazos X
- Reposapiés ajustable y desmontable manual
- 2 guías de asiento y portarrollos
- Control a pedal de 2 memorias y función AUT

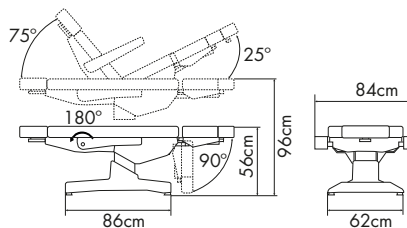

\*Función AUT: Devuelve el sillón desde cualquier posición a la altura mínima y en la posición de sentado.

\*Función SYNCHRO: Permite mover el respaldo y el reposapiernas de forma simultánea.

\*Función END : Permite colocar el sillón totalmente plano y altura mínima.



## SOSUL 2000 Y TOP 2 Y 3 MOTORES

- 1 motor: Altura.
- 2 motores: Altura y reposapiernas.
- 3 motores: Altura, respaldo y reposapiernas.
- Colchón de 4 cuerpos con grosor de 8cm .
- Control de pie con función AUT, END y SYNCHRO\*.
- Cabezal decúbito prono.

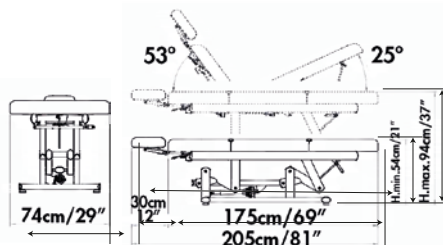

**1 MOTOR** REF.4011127

**2 MOTORES** REF.4011167

**3 MOTORES** REF.4011155



## NEXT

REF.4011855

- 1 motor: Ajuste en altura.
- Ajustes manuales: Respaldo.
- Control de pie para controlar la altura.
- Colchón de 2 cuerpos con agujero facial, con grosor de 12 cm.
- Ruedas.

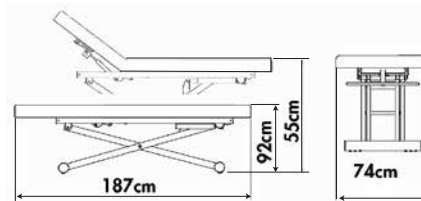

## SOSUL 1

REF. 4011126

- 1 motor: Ajuste de altura.
- Ajustes manuales: Respaldo y reposapiernas.
- Control de pie para controlar la altura.
- Colchón con 3 cuerpos y grosor de 9cm.
- Cabezal Zak extensible.

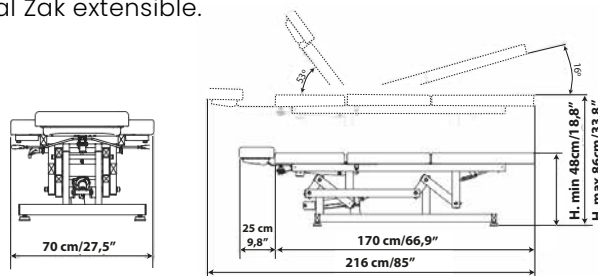

### ACCESORIOS

**Lemi**  
ITALIAN WELLNESS EQUIPMENT



Tapizado  
anatómico  
REF.4011996



Portarollos  
REF.4011108



Rueda con freno  
REF.4011LEM-139



Colchón XL,70cm  
REF.4011XL70



Colchón  
extra-confort  
REF.4011100

\*Función AUT: Devuelve el sillón desde cualquier posición a la altura mínima y en la posición de sentado.

\*Función SYNCHRO: Permite mover el respaldo y el reposapiernas de forma simultánea.

\*Función END : Permite colocar el sillón totalmente plano y altura mínima.

## LEMI MED

REF.4011132

- 4 motores: Respaldo, reposapiernas, altura y Trendelenburg.
- Control de pie con función de memoria, AUT\*
- Colchón anatómico Bi-Zak con 4 cuerpos y grosor de 12cm.
- 1 par de guías en el asiento.
- 1 par de guías en el respaldo.

### LEMI MED HEMO

HIDRÁULICA REF.4011322  
 3 MOTORES REF.4011323  
 4 MOTORES REF.4011325

### LEMI MED GYNO

4 MOTORES REF.4011132ACC

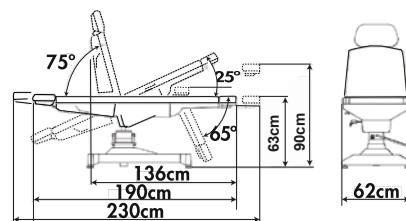

LEMI 4 BI-ZAK

## LEMI 4 / LEMI 4 BI-ZAK



QR VÍDEO

- 4 motores: Altura, respaldo, reposapiernas y Trendelenburg
- Control de mano con función de memoria, AUT y SYNCHRO\*
- LEMI 4 colchón de 4 cuerpos, con grosor de 8cm.
- LEMI 4 Bi-zak colchón con 5 cuerpos y grosor de 8cm.
- Cabezal Bi-zak y reposapiés extensibles.

LEMI 4 REF.4011851

LEMI 4 BI-ZAK REF.4011139

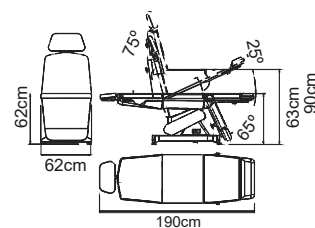
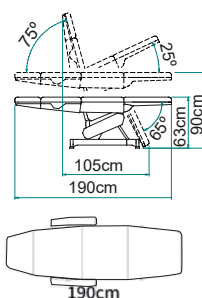

LEMI 4

## LEMI SYNCRO BI-ZAK



QR VÍDEO

REF.4011158

- 3 motores: Altura, respaldo/reposapiernas y Trendelenburg
- Control de pie con función de memoria AUT, END y SYNCHRO\*.
- Colchón Bi-zak con 5 cuerpos y grosor de 8cm.
- Cabezal y reposapiés extraíble

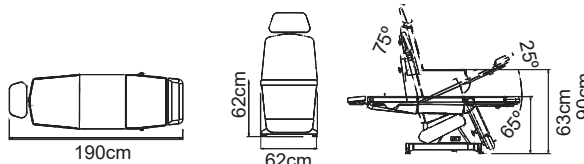



## TESERA 4M

REF.40111213

- 4 motores: Altura, respaldo, reposapiernas y Trendelenburg.
- Control de mano con función de memoria, AUT y SYNCHRO\*
- Colchón anatómico Bi-Zak con 5 cuerpos y grosor de 12cm.
- Cabezal y reposapiés extensibles.

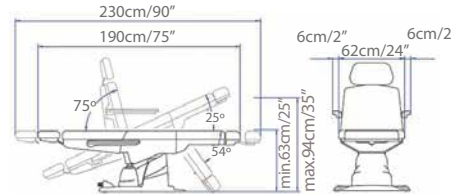

## LEMI 3 BI-ZAK



LEMI 3

## LEMI 3 / LEMI 3 BI-ZAK

- 1 motor: Ajuste en altura.
- Control de pie para controlar la altura.
- Ajustes manuales: Respaldo, reposapiernas y Trendelenburg.
- LEMI 3 colchón de 4 cuerpos, con grosor de 8cm.
- LEMI 3 Bi-zak de 5 cuerpos, con grosor de 8cm.
- Cabezal Bi-zak y reposapiés extraíbles.

LEMI 3 REF.40111160

LEMI 3 BI-ZAK REF.40111161

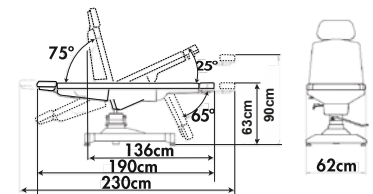
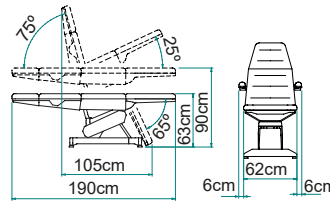

## LEMI 2 BI-ZAK



LEMI 2

## LEMI 2 / LEMI 2 BI-ZAK

- Ajuste manual: Altura, respaldo, reposapiernas y Trendelenburg.
- Rotación de 360°.
- LEMI 2 colchón de 4 cuerpos con grosor de 8cm.
- LEMI 2 Bi-zak colchón de 5 cuerpos con grosor de 8cm.
- Cabezal Bi-zak y reposapiés extraíble.

LEMI 2 REF. 4011946

LEMI 2 BI-ZAK REF.4011955

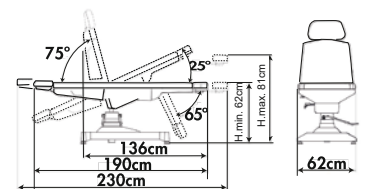
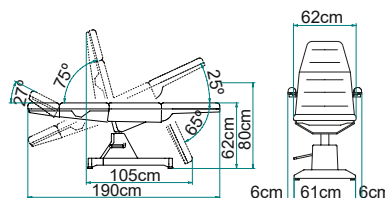

# TABURETES LEMI



REF.4011015

REF.4011019X

## Taburete redondo o sillín

Taburete sin respaldo. Disponible en varios colores, con base de plástico o aluminio.

Altura: mín 48 cm - máx. 59 cm



REF.4011030X

REF.4011050X

## Taburete gaslift

Asiento circular o forma de sillín con base de plástico o de aluminio en varios colores.

30X: Altura: mín 42 cm - máx. 52 cm

50X: Altura: mín 44 cm - máx. 54 cm



REF.4011021X

REF.4011035X

## Taburete gaslift con anillo reposapiés

Asiento alto con base de plástico o aluminio. Anillo reposapiés. Tapizado de varios colores

Altura: mín 57 cm - máx. 75 cm



REF.4011030SX

REF.4011050SX

## Taburete gaslift con respaldo

Asiento redondo o forma sillín con base de plástico o aluminio. Tapizado de varios colores

Altura: mín 48 cm - máx. 59 cm



REF.4011021SX

REF.4011035SX

## Taburete gaslift con anillo reposapiés

Asiento alto con respaldo y anillo reposapiés. Opción base de plástico o aluminio, tapizado en varios colores

REF.4011021SX

Altura mín. 56 cm - máx. 73 cm

REF.4011035SX

Altura mín. 57 cm - máx. 75 cm

TABURETES DISPONIBLES CON BASE DE ALUMINIO  
CON UN COSTE ADICIONAL



REF.4011052X

REF.4011052SX

**Taburete tipo pony**

Base de aluminio, con o sin respaldo, tapizado en varios colores.

Altura: mín 49 cm - máx. 70 cm



REF.4011010

REF.4011010S

**Taburete redondo oleodinámico**

Taburete redondo con ajuste de la bomba oleodinámica. Con o sin respaldo ajustable, base de aluminio, con tapizado en varios colores

Altura mín. 49 cm - máx. 61 cm



REF.4011040

REF.4011040S

**Taburete forma sillin oleodinámico**

Ajuste de bomba oleodinámica, con o sin respaldo ajustable. Base de aluminio. Con tapizado en varios colores. Altura mín. 49 cm - máx. 61 cm



REF.40111356

REF.4011900X

**Taburete suite stool**

Asiento que se caracteriza por un diseño elegante y su skai acolchado. con o sin respaldo acolchado.

Altura mín. 46 cm - máx. 70cm



REF.4011070A

**Taburete gaslift silla pequeña**

Asiento con base de aluminio con tapizados en varios colores

Altura mín. 43 cm - máx. 57cm

**Lemi**  
ITALIAN WELLNESS EQUIPMENT



La gama de colores más completa del mercado.

**GAMA NEFOS**

## MARCA PROPIA dhLine

Camillas con altas prestaciones al mejor precio del mercado.

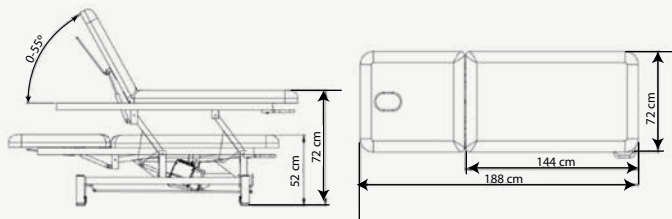

**TAPIZADOS**  BLANCO  AZUL  GRIS **COLOR BASE**  BLANCO

### CAMILLA ELÉCTRICA ONE

Camilla eléctrica One, 2 cuerpos de varios colores.

- Camilla eléctrica con 1 motor
- Colchón con 2 cuerpos
- Espuma de alta resistencia, densidad de 35 kg/m<sup>3</sup>.
- Agujero facial y cojín cuadrado
- Estructura blanca
- Patas antideslizantes con ruedas.
- Respaldo abatible manualmente hasta 55° de inclinación
- Grosor colchón: 7 cm.
- Medidas: 190x72x85 cm
- Peso: 75 kg.
- Carga máxima: 200 kg

**CONTROL DE MANO**  
REF.9511001HCX

**CONTROL DE PIE**  
REF.9511001FCX

**BARRA PERIMETRAL**  
REF. 9511001BCX

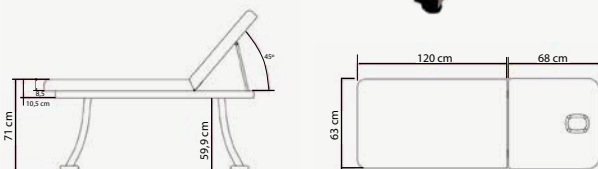

### CAMILLA FIJA BASIC

Camilla fija de 2 cuerpos con agujero facial y cojín cuadrado.

Color gris REF. 9512001G  
Color blanco REF. 9512001W

- Camilla manual
- Colchón con 2 cuerpos, 2 colores.
- Agujero facial y cojín cuadrado
- Estructura blanca
- Respaldo abatible manualmente hasta 50° de inclinación
- Grosor colchón: 6 cm.
- Medidas: 184x63x77 cm
- Peso: 35 kg.
- Carga máxima: 150 kg

## SILLÓN ELÉCTRICO LIM+



Sillón eléctrico Lim+, 3 cuerpos y 3 memorias

Color crema REF. 9521001HCC-4M

Color blanco REF. 9521001HCW-4M

- Camilla eléctrica **4 motores**
- Ajustes: respaldo, reposapiés y Trendelenburg
- Colchón con 3 cuerpos
- **Control de mano con 3 memorias**
- Cabezal extraíble con agujero facial
- Estructura blanca
- Base con **led de varios colores**
- Medidas: 190 x 82,5cm
- Altura: 68 - 98cm
- Peso: 85 kg.
- Carga máxima: 200 kg

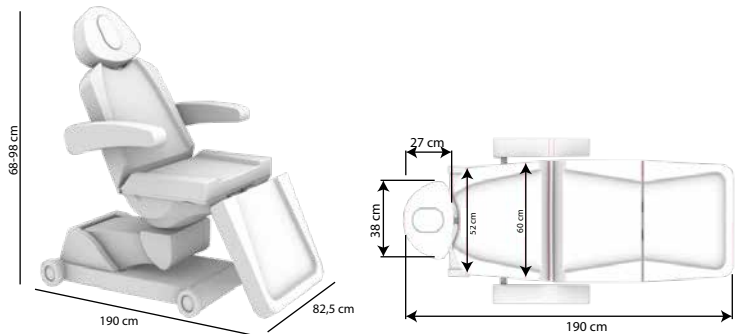

## SILLÓN ELÉCTRICO LIM+ CON PERNERAS

REF. 9521001HCX-4M+94286OBLG

Sillón eléctrico Lim+ con perneras, 3 cuerpos . Varios colores.

- Camilla eléctrica 4 motores
- Ajustes: respaldo, reposapiés y Trendelenburg
- Colchón con 3 cuerpos
- Control de mano con memorias
- Cabezal extraíble con agujero facial
- Perneras para Ginecología
- Estructura blanca
- Base con led de varios colores
- Medidas: 190X82,5X98cm
- Peso: 85 kg.
- Carga máxima: 200 kg

## ACCESORIOS dhLine

REF.94286HZ-P015-X  
Cojín medio cilindro  
60x15x8 cm



REF.94286BEDCOV-ONE  
Funda para camilla ONE



REF.94286BEDCOV-LIM  
Funda para sillón LIM+



REF.94286PHOLD-LIM  
Portarrollos para Lim+



REF.94286OBLG  
Guías y perneras gyne



# SILLONES BEAUTY SILVERFOX

## SILLONES ELÉCTRICOS MULTIDISCIPLINARES PREMIUM - 4 MOTORES



TOP  
VENTAS

REF.12071610041751

- 4 motores: Altura, respaldo, Trendelenburg y reposapiernas.
- Funciones Reset, Bloqueo y sistema de MEMORIA.
- Medidas: Largo: 182 x 86 cm. Altura: 55 - 85 cm.
- Grosor del colchón: 12 cm.
- Colchón blanco con base gris.
- Asiento calefactable.
- Peso: 70 kg.
- Carga máxima: 200 kg.

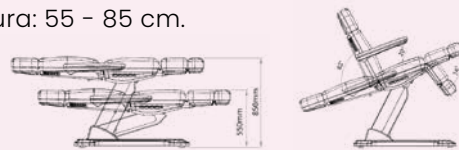

REF.12071610031751

Con rotación -120° ~+120°

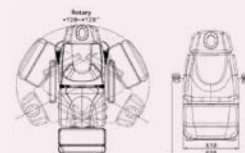

REF.12071610071741

- 4 motores: Altura, respaldo, Trendelenburg y reposapiernas.
- Funciones Reset, Bloqueo y sistema de MEMORIA.
- Grosor del colchón: 12 cm.
- Asiento calefactable.
- Colchón blanco con base gris.
- Rotación -120° ~+120°
- Medidas: Largo: 181 x 86 cm. Altura: 57 - 83 cm.
- Carga máxima: 200 kg.

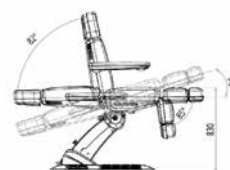
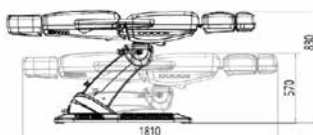

REF.12071610061741

- 4 motores: Altura, respaldo, Trendelenburg y reposapiernas.
- Funciones Reset, Bloqueo y sistema de MEMORIA.
- Grosor del colchón: 12 cm.
- Asiento calefactable.
- Colchón blanco con base gris.
- Medidas: Largo: 182 x 86 cm. Altura: 55 - 83 cm.
- Peso: 96,3 kg.
- Carga máxima: 200 kg.

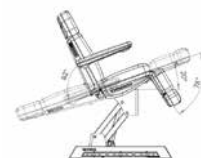

REF.12071610021741

- 4 motores: Altura, respaldo, Trendelenburg y reposapiernas.
- Funciones Reset, Bloqueo y sistema de MEMORIA.
- Luz led en la base
- Grosor del colchón: 12 cm.
- Asiento calefactable.
- Colchón blanco con base gris.
- Medidas: Largo: 182 x 86 cm. Altura: 63,5 - 84,5 cm.
- Carga máxima: 200 kg.

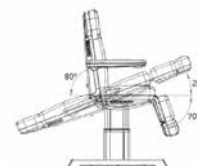
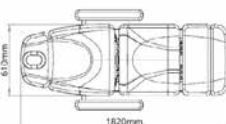

### TAPIZADOS



### COLOR BASE



# CAMILLAS Y SILLONES



## SILLÓN FIJO DESIGN

REF. 1321CB-XXX00SC-X

- Ajuste de inclinación de el cabezal y el reposapiés mediante sistema de cremallera
- Colchón con 3 cuerpos
- Cojín extraíble y agujero facial
- Estructura y tapizado de varios colores
- Con bandeja de madera en la parte inferior
- Medidas: 184 x 79 cm
- Altura: 74 cm
- Peso: 38 kg.
- Carga máxima: 200 kg

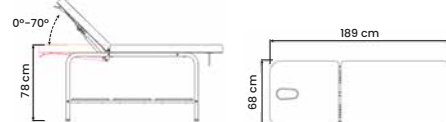

## CAMILLA FIJA DESIGN

REF. 1321BD-XXX00AA-X

- Ajuste de inclinación del respaldo mediante pistón de gas
- Colchón con 2 cuerpos
- Cojín extraíble, agujero facial y portarrollos
- Estructura y tapizado de varios colores
- Con bandeja de madera en la parte inferior
- Medidas: 189 x 68 cm
- Altura: 78 cm
- Peso: 47 kg.
- Carga máxima: 200 kg

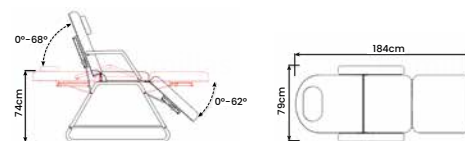

## SILLÓN HIDRÁULICO DESIGN

REF. 1321CB-XXX60GE-X

- Ajuste hidráulico de altura y ajuste cremallera del respaldo y reposapiés.
- Colchón con 3 cuerpos
- Cojín extraíble y agujero facial
- Estructura y tapizado de varios colores
- Medidas: 184 x 79 cm
- Altura: 48-92 cm
- Peso: 55 kg.
- Carga máxima: 200 kg

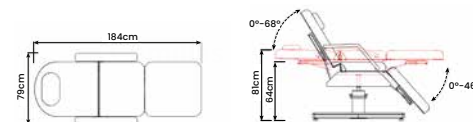

## CAMILLA ELÉCTRICA 2 CUERPOS DESIGN

REF. 1321BD-XXX10DR-X

- 1 motor de altura regulable controlado por mando
- Respaldo regulable mediante pistón de gas
- Agujero facial, tapón y cojín extraíble
- Portarrollos incorporado
- 2 ruedas para facilitar su traslado
- Medidas: 74 x 200 cm
- Altura: 55 - 91 cm
- Peso: 60 kg
- Carga máxima: 200 kg

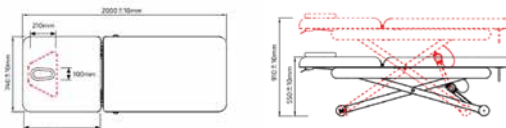

TAPIZADO BLANCO CREMA

COLOR BASE BLANCO MADERA

# TABURETES



REF.1207163004X

Taburete altura regulable a gas. Tapizado en PU de gran calidad. Base cromada con ruedas. Altura max 75 x min 55,5cm



REF.1207163003X

Taburete con respaldo, altura regulable a gas. Tapizado en PU de gran calidad. Altura max 75x min 55cm



REF.12071630080X

Taburete giratorio tipo pony, regulable en altura con pistón de gas y base de aluminio con 5 ruedas. Altura max 75 min 55cm



REF.1207163001X

Taburete tipo pony con ajuste de inclinación, respaldo y altura, base de aluminio inyectado en forma de estrella con 5 ruedas de alta calidad. Altura max 73,5 min 53,5 cm



REF.1207163006X

Taburete ergonómico regulable en altura, respaldo y asiento regulables con un pistón de gas. Base de plástico inyectado con diseño de estrella. Altura max 68 x min 50cm



REF.1207163002X

Taburete a gas, con respaldo. Equipado con tres palancas que permiten ajustar la altura, la inclinación del respaldo y del asiento. Base de aluminio inyectado con forma de estrella. Altura max 73,5x min 53,5cm

# LÁMPARAS

## Brighten

Lámpara de estética con cabezal en forma de arco

REF.11021007

Base de pie

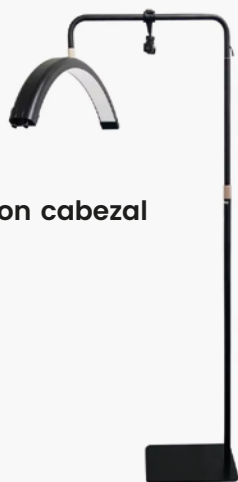

## Lámpara de sobremesa flexible

Lámpara de sobremesa flexible con 2 modos de iluminación

REF.128207846

Lámpara de sobremesa



## LÁMPARAS CON LUPA

### Lupa LED HF

Lámpara LED con lente circular de aumento. 5 dioptrías

REF.104809340

Anclaje a mesa

REF.104809340+1048B0101800

Anclaje a pared

REF.104809340+104882026

Anclaje a raíl

REF.104809340+104809651

Base rodable

REF.104809340+1048B0101S0

Anclaje a pared con brazo extensor



### Sava

Lámpara LED con lente de aumento SAVA 5 dioptrías

REF.12071410680031

Anclaje a mesa

REF.12071410740041

Base rodable



### Niya

Lámpara LED con lupa de 5 dioptrías. Incluye control de intensidad. Base rodable

REF.12071410720041

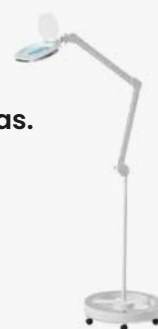

### Broad

3 aumentos. Potencia: 11-13W

REF.1102WK-L002



### UV

Lámpara LED y UV de intensidad regulable, con lupa de 5 dioptrías y base rodable

REF. 12071410710041



# SILLONES PEDICURA LEMI



## ELBA PEDI SPA, CON HIDROMASAJE Y REGULACIÓN MANUAL

REF. 4011857

- Hidromasaje sin pipas
- Rotación de 180°
- Respaldo ajustable mediante pistón de gas
- Cuencos para manicura
- Reposapiés ajustable
- Medidas: 133x86x134 cm

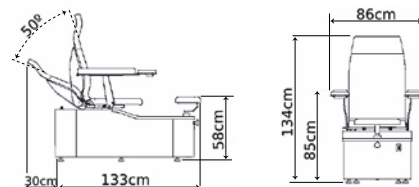

## CAPRI PEDI SPA CON HIDROMASAJE AJUSTE ELÉCTRICO DE POSICIÓN

REF. 4011412

- Sistema de hidromasaje sin tuberías que garantiza la máxima higiene y facilidad de limpieza
- Asiento ajustable eléctricamente
- Rotación de 180°
- Respaldo ajustable mediante pistón de gas
- Cuencos para manicura
- Reposapiés ajustable
- Medidas: 145x96x137 cm

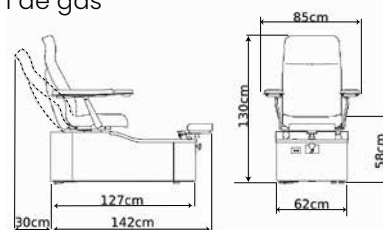

## AMALFI, 3 MOTORES

REF. 4011810X

- 3 motores eléctricos para regular altura, respaldo y reposapiernas
- Colchón extra-confort con cabezal con agujero facial y una sección extraíble en los pies para dar acceso a la bañera de pies
- Base de madera y metal
- Bañera de pies con hidromasaje que garantiza máxima higiene y facilidad de limpieza
- Control pedal con memorias
- 232x74x60/90 cm

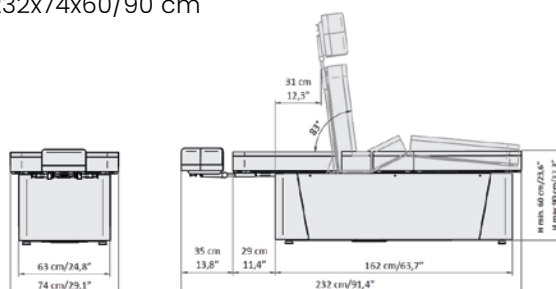

# SILLONES PEDICURA



## SILLÓN HIDRÁULICO PARA PODOLOGÍA DESIGN

REF.1321CC-XXX60ME-X

- Base equipada con tacos para nivelarlo de manera sencilla
- Colchón de forma ligeramente cóncava para mayor comodidad
- Reposapiés fácilmente extraíbles y con inclinación Trendelenburg
- Ajuste de la inclinación del respaldo y los reposapiés mediante 4 barras de trinquete
- Elevación regulable por bomba hidráulica
- Agujero facial y cojín reposacabezas extraíble
- Rotación base: 360°
- Carga máxima recomendada: 200 kg
- Carga máxima límite: 300 kg
- Medidas: 79 x 184 x 64 - 81 cm



## SILLÓN ELÉCTRICO PODOLOGÍA 3 MOTORES SOLSTICE

REF.1102WPP0009.X

- 3 motores eléctricos para ajuste de altura, inclinación de respaldo y asiento, regulables mediante mando de mano.
- Reposapiés ajustables en altura de forma independiente mediante pistón de gas.
- Reposabrazos abatibles para facilitar el acceso del paciente.
- Reposacabezas regulable con agujero facial y con cojín.
- Tapizados en blanco y gris.
- Incluye luz LED en la base
- Medias: 185 x 83 x 60/83 cm



## SILLÓN DE PEDICURA GENTLE CON HIDROMASAJE E ILUMINACIÓN LED

REF.11024128.2.A26

- 2 motores eléctricos: inclinación del respaldo y el desplazamiento del asiento.
- Panel control integrado en el reposabrazos.
- Ajuste de la altura del reposapiés de forma manual
- Rotación reposabrazos hasta 30°
- Grosor colchón: 11 cm.
- Carga máxima: 175 kg.
- Color tapizado: blanco.
- Medidas: 138 x 67 x 131 cm.

# MANICURA Y PEDICURA

## MESAS MANICURA



**REF. 128203934**  
Mesa de manicura en  
madera blanca  
121 x 51 x 77 cm



**REF. 1321CARINA**  
Mesa para manicura  
con succionador  
129 x 60 x 133 cm



## Todo para el cuidado de sus uñas

NOVEDAD

Colores para cada ocasión



Esmaltes, tops y bases de uñas para  
manicura y pedicura profesional.

9 g



VER TODOS

## LÁMPARAS Y TORNOS



**REF. 128207186**  
Lámpara LED UV 65W  
Silver Light



**REF. 128206638**  
Lámpara LED UV 48W  
Moon Light



**REF. 128204205**  
Aspirador de sobremesa  
para el polvo de la  
manicura.



**REF. 128206444**  
Torno MP815 para manicura  
y pedicura con 7 accesorios



**REF. 1102WKM020**  
Lámpara de mesa LED  
en forma de arco para  
manicura



**REF. 128206625**  
Torno profesional para  
manicura y pedicura  
30.000 RPM con accesorios

**INSTRUMENTAL Y COMPLEMENTOS**



**REF.128203733**  
Bol acero inoxidable  
pedicura 7 litros



**REF.128204689**  
Empuja cutículas doble  
de acero inoxidable



**REF.128206567**  
Bolsa 10 baja pieles  
de madera 75 mm



**REF.128206028**  
Lima bloque 4 caras  
120 grit 25x25x97mm  
Blanco



**VER MÁS**

**COMPLEMENTOS**



**REF. 112618710**  
Brocha aplicación facial



**REF.112602E58PM**  
Espátula de polietileno  
para aplicación de crema.  
1 unidad



**REF.128201811**  
Cepillo facial para masaje



**VER MÁS**

**ESTERILIZADORES**



**REF.128206618**  
Esterilizador de luz ultravioleta 8W  
88x37x41cm



**REF.94286H6501**  
Equipo de esterilización de rayos  
UV y ozono, 42,5 x 25,5 x 21,5 cm



**ALICATES CORTAÚÑAS**



**REF.128201276**  
Alicates cortaúñas satinado  
12 cm



**REF.128204693**  
Alicates cortaúñas de 11 cm

**CORTA CUTÍCULAS**



**REF.128202836**  
Corta cutículas con lima.  
Color blanco



**REF. 116912005**  
Tijeras para cutículas  
curvas, 10cm

**KIT COMPLETO** para manicura  
y pedicura



**REF.128204882**  
Estuche con 11 utensilios  
para manicura/ pedicura

**PEDICURA**



Spa para pies  
**REF.1102WKP6605**

Spa para pies + base  
**REF.1102WKP6605+WKPA032B**

## Tintes Dousse

Línea de colores fríos



**COBERTURA  
TOTAL**



**12 ACEITES ESENCIALES  
NUTRITIVOS**



**COLOR PERMANENTE,  
DURADERO Y BRILLANTE**



**TEXTURA SUAVE  
PARA CUIDADO CAPILAR**



**MÁS DE 100  
TONOS**



**FORMATO 100 ML  
MÁXIMO RENDIMIENTO**

### COLORACIÓN



REF.128209324  
Champú Dousse  
acid colour. 1L



REF.128209325  
Mascarilla Dousse  
acid colour. 1L



REF.128209084  
Loción limpiadora de  
manchas de tinte Dousse.  
Botella de 200 ml



Oxidante en crema Dousse, 1 L  
REF.128207890 (5 vol.)  
REF.128207155 (10 vol.)  
REF.128207156 (20 vol.)  
REF.128207157 (30 vol.)  
REF.128207158 (40 vol.)



REF.128207916  
Decolorante profesional  
Dousse Deco-Plex.  
Cubo de 500 g

### TINTES CON AMONIACO



Tinte para cabello Dousse.  
Tubo de 100 ml



REF.128206814/3  
Carta de colores Dousse. 101 tonos



**VER TODOS  
LOS COLORES**

### TINTES SIN AMONIACO



Tinte para cabello Dousse  
sin amoníaco. Tubo de 100 ml



REF.128207833/1  
Carta de colores Dousse.



**VER TODOS  
LOS COLORES**

### TINTES ÁCIDOS



Tinte ácido demipermanente  
Dousse Chromacid.  
Tubo de 100 ml



REF.128209467  
Carta de colores Dousse.



**VER TODOS  
LOS COLORES**

## CHAMPÚS



**REF.128209138**  
Champú capilar Dousse  
con aroma a plátano.  
Botella de 1 L



**REF.128209141**  
Champú capilar Dousse  
con aroma a fresa.  
Botella de 1 L



**REF.128209144**  
Champú capilar Dousse  
con aroma a nata.  
Botella de 1 L

## MASCARILLAS



**REF.128209139**  
Mascarilla capilar Dousse  
con aroma a plátano.  
Cubo de 1 L



**REF.128209142**  
Mascarilla capilar Dousse  
con aroma a fresa.  
Cubo de 1 L



**REF.128209145**  
Mascarilla capilar Dousse  
con aroma a nata.  
Cubo de 1 L

## PRODUCTOS PEINADO/ TRATAMIENTOS



**REF.128208033**  
Tratamiento 20 en 1 Dousse.  
250 ml



**REF.128207170**  
Bálsamo capilar Dousse.  
1 L



**REF.128207169**  
Sérum capilar protector Dousse.  
50 ml



**REF.128207168**  
Champú para cabello Dousse.  
1 L



**REF.128209276**  
Cera mate en spray Dousse  
200 ml

## INSTRUMENTAL

### ESPECIAL PARA TINTE



**REF.128204092**  
Mezclador de tinte recargable,  
con 4 boles y paletinas



**REF.128204803/5X**  
Balanza digital redonda 5kg.  
Varios colores



**REF.128209232**  
Recipiente para tinte  
Dousse grande



**REF.128209234**  
Mezclador de bambú  
para tinte



**REF.128209233**  
Paletina de bambú  
para tinte



**REF.128209132/50/1**  
Recipiente para tinte  
Dousse grande



**REF.128201975**  
Temporizador para tintes  
de peluquería



**REF.128204655**  
Paletina grande con púas  
pulidas para tinte

# Tintes Bright

Línea de colores cálidos



**TINTE CLÁSICO DE  
CONFIANZA PROFESIONAL**

**ALTA COBERTURA  
COLOR UNIFORME**



**CONTIENE  
ARGÁN Y QUERATINA**



**AMPLIA PALETA  
DE COLORES**



**90 TONOS  
INTENSOS**



**EXCELENTE RELACIÓN  
CALIDAD-PRECIO**

## COLORACIÓN



REF.128207479  
Loción protectora  
manchas coloración  
200ml



REF.128207480  
Loción limpiadora para  
manchas de coloración  
Tassel, 200 ml



Crema oxidante OXY BRIGHT.  
150 ml  
REF.128204336 (10 vol.)  
REF.128204209 (20 vol.)



Crema oxidante OXY BRIGHT. 1 L  
REF.128207889 (5 vol.)  
REF.128204337 (10 vol.)  
REF.128204067 (20 vol.)  
REF.128204068 (30 vol.)  
REF.128204069 (40 vol.)



REF.128207201  
Decolorante profesional  
Tassel Deco-Plex  
500 g

## TINTES CON AMONIACO



Tinte para cabello Bright.  
Tubo de 100 ml

REF.128204581/5  
Carta de colores Bright.



**VER TODOS  
LOS COLORES**

## TINTES SIN AMONIACO



Tinte para cabello Bright  
sin amoníaco.  
Tubo de 100 ml

REF.128207832  
Carta de colores Bright.



**VER TODOS  
LOS COLORES**

## TINTES ÁCIDOS



Tinte ácido demipermanente  
Bright Chromacid.  
Tubo de 100 ml

REF.128209466  
Carta de colores Bright.



**VER TODOS  
LOS COLORES**

## CHAMPÚS



**REF.128207198**  
Champú neutro con aroma a coco. 1 litro



**REF.128207633**  
Champú neutro con aroma a chocolate. 1 litro



**REF.128207637**  
Champú neutro con aroma a plátano. 1 litro



**REF.128207629**  
Champú neutro con aroma a nata. 1 litro

## MASCARILLAS



**REF.128206448**  
Mascarilla capilar con aroma a fresa. 1 litro



**REF.128207631**  
Mascarilla capilar con aroma a nata. 1 litro



**REF.128207635**  
Mascarilla capilar con aroma a chocolate. 1 litro



**REF.128207486**  
Mascarilla capilar nutri-repair. 1 litro



**REF.128206450**  
Mascarilla capilar con aroma a melón. 1 litro



**REF.128207639**  
Mascarilla capilar con aroma a plátano. 1 litro



**REF.128207643**  
Mascarilla capilar con aroma a lavanda. 1 litro



**REF.128207379**  
Champú Hyaluronic Tassel, 1 L



**REF.128207380**  
Mascarilla capilar Hyaluronic Tassel, 1 L

## INSTRUMENTAL PELUQUERÍA

### CEPILLOS Y PEINES



**REF.128202452**  
Cepillo para crepar plano, con púas de jabalí. Negro



**REF.128200505X**  
Cepillo circular de madera con púas de nylon (Ø9mm)



**REF.128207537**  
Cepillo Eco oval flexible, de fibras naturales



**REF.128200115**  
Peine batidor profesional de nylon para corte, 17,5 cm



**REF.128200114**  
Peine profesional de nylon con púa, 20,5 cm



**REF.128203267**  
Estuche completo para peluquería

### TIJERAS

TOP VENTAS



**REF.128201977**  
Tijera profesional con mango de plástico. Varios tamaños



**REF.128201978**  
Tijera de esculpir 30 dientes, con mango de plástico 6.0"

### ESPEJOS

TOP VENTAS



**REF.1282002X**  
Espejo TV de 22,5cm x 32cm. Varios colores



**REF.12820025X**  
Espejo camping rectangular de peluquería. 11.3cm x 16.5cm

# Mobiliario

## SILLONES



**REF. 1102RZYW000.A12**  
Sillón de corte hidráulico con base negro mate. Color negro



**REF.1102RZYW005.A12**  
Sillón de corte hidráulico con base negro mate. Color negro



Sillón hidráulico ANOUK y base de metal cromado. Varios colores

**REF.1321ANOUK-X-S**  
**REF.1321ANOUK-X-R**  
**REF.1321ANOUK-X-F**



Sillón hidráulico ALYA y base de metal cromado. Varios colores

**REF.1321ALYA-X-S**  
**REF.1321ALYA-X-R**  
**REF.1321ALYA-X-F**



**REF.1321KARL**  
Sillón de barbero hidráulico de diseño vintage. Base metálica, tapizado negro



**REF.1102RZBH051.A12**  
Sillón de barbero hidráulico Fade. Negro

SILLONES  
BARBERÍA

## LAVACABEZAS



**REF.1321NOE-X**  
Sillón lavacabezas Noe. Varios colores



**REF.1321RALPH-X**  
Sillón lavacabezas Ralph. Varios colores



**REF.1321HERA-X**  
Sillón lavacabezas Hera. Varios colores



**REF.1102RZMW029X**  
Sillón lavacabezas con reposapiés Wisp Power+. Varios colores



**REF.128202841/XX**  
Sillón lavacabezas Stil con asiento deslizable. Varios colores



**REF.128203736**  
Lavacabezas portátil con pie y desagüe

## ACCESORIOS SPA CAPILAR



**REF. 1102RZMA020**  
Spa capilar cascada de agua

## ACCESORIOS



**REF. 1321JILLY**  
Alzador de asiento para sillones de peluquería, 42 x 42 x 17 cm. Color negro



Reposapiés para peluquería 45x19,5x17cm  
**REF. 1102RZMA004** (inox mate)  
**REF. 1102RZMA005** (inox brillante)  
**REF. 1102RZMA006** (dorado)  
**REF. 1102RZMA007** (negro)

## CARROS



REF.1102RZMT010  
83 x 18 x 39 cm



REF.12071560080011  
90x37x53cm



REF.1102RZMT006  
37 x 37 x 37 cm.  
Color negro



REF.12071560020011  
86x32x38cm

## ESPEJOS DE TOCADOR



REF. 1102RZMSU02X  
Bordes redondeados y luz LED,  
170 x 70 cm.



REF. 1102RZMSU017  
Bordes redondeados y luz LED  
trasera, 170 x 70 cm

## TABURETES PELUQUERÍA



REF. 1102A12.WPST01  
Taburete tipo pony con  
pistón de gas y base de  
aluminio, Ø 41 - 53/71,5 cm.  
Color negro



REF. 1321REC-X  
Bordes redondeados y  
luz LED, 190 x 90 cm.



REF. 1321ZOEL-X  
Tocador minimalista para  
salones de peluquería y barbería.  
185 x 75 cm. Varios colores



PARA  
BARBERÍA

# Aparatología



REF. 1102RZMS197  
Vaporizador capilar con  
nanonebulización, función  
ozono y aromaterapia, 1,2 L



REF. 1321AETHER-MIST-B  
Vaporizador capilar digital  
con gorro

## Para barbería



REF.128206475  
Secador profesional  
Robust. Color plata



REF.128207902  
Máquina de retoque  
Space S



REF.128209322  
Soplador Turbo Wind



REF.128209180  
Máquina de retoque  
profesional S-Tech



REF.128209209  
Afeitadora inalámbrica  
profesional Titan Ragnar



REF.128207901  
Máquina de corte  
Space X



REF.128209179  
Máquina de corte  
profesional X-Tech

# Aparatología Para peluquería

## SECADORES

REF.128209297

Secador profesional Ion-X

- Generador de iones
- Pantalla de control LCD
- Sistema de autolimpieza
- 4 temperaturas y 3 velocidad
- Potencia: 2300 W

NOVEDAD



ACESORIOS



NOVEDAD MUNDIAL



Secador profesional que ofrece un alisado natural y aporta brillo al cabello con un menor daño térmico y mecánico.

REF.1282AURA

Secador alisador Aura



VER MÁS



REF.128204922

Secador profesional Furious Compact



REF.128206474

Secador profesional Furious Compact Plus



REF.128209128

Secador de pelo profesional Vision-Air



REF.128207831

Secador profesional Bionic con generador de iones



REF.128209296

Secador profesional Styler Pro (5 boquillas)

INCLUYE:

- Boquilla alisadora
- Boquilla de precisión
- Cepillo volumizador
- Barril bidireccional de 30 mm
- Barril bidireccional de 40 mm

MÁS VERSÁTIL



### ACCESORIOS



REF.128201147

Difusor universal secadores Eurostil



REF.1321CHRIS-X

Soporte para secador metálico con goma.



### PROTECTOR



REF.128203343

Protector térmico 250 ml

## PLANCHAS



REF.128209502

Plancha de pelo con infrarrojos Red Glow

PRODUCTO DESTACADO



REF.128209264

Plancha de pelo AireGlide



REF.128209494

Plancha de ondas Aqua

PRODUCTO DESTACADO



- Placas calefactoras de cerámica
- Permite crear ondas definidas
- Resultados duraderos
- Acabado natural



REF.128209226

Cepillo eléctrico alisador Breeze

# MATERIAL DESECHABLE

## DESECHABLE PELUQUERÍA

### TRATAMIENTOS



REF.128207244

Tratamiento capilar Wow Effect.  
Caja de 12



REF.128207818

Tratamiento capilar alisado  
keratina + Hyalurónico. Caja de 12



REF.1281001365

Navaja desechable  
para cejas. Caja 3 unidades



REF.1281001372

Navaja desechable premium  
para cejas. Caja de 2 unidades

### MATERIAL PARA TINTE



REF.128203338

Tiras especiales para  
mechas 300x110x0,8mm.  
Caja de 100 unidades



Rollo de papel de aluminio.

REF.128201113 (13 cm)

REF.128201139 (30 cm)



REF.1281009XXX

Capa para tinte de 84 x 110 cm,  
varios colores. 50 unidades



REF.128206113/58

Capa de un solo uso blanca  
91 x 115cm. Color blanco.  
30 u.



REF.128201228

Capa de plástico grande  
con velcro 137x100

# Cremas y geles

## GEL ALOE VERA



Gel de Aloe Vera natural Kefus

REF. 12863079/100 ml

REF. 12863159/200 ml

REF. 12863227/500 ml

REF. 12861163/1000 ml



Gel de Aloe Vera natural verde Kefus

REF. 12863078/100 ml

REF. 12863107/200 ml

REF. 1286245/500 ml

REF. 12861192/1000 ml

REF. 1286106/5000 ml



Gel de Aloe Vera, Rosa mosqueta y Argán Kefus

REF. 12863250/100 ml

REF. 12863105/200 ml

REF. 12863051/500 ml

REF. 12863386/1000 ml



Gel de Aloe Vera verde, Rosa mosqueta  
y Argán Kefus

REF. 12863095/500 ml

## GEL ULTRASONIDOS/IPL/LÁSER



REF.1286732

Gel conductor ultrasonidos  
de Aloe Vera Kefus.

1000 ml

REF.12863441

Garrafa de 5000 ml + bomba

## CREMAS RADIOFRECUENCIA



REF.12863310

Crema conductora Radiofrecuencia  
reductora Kefus.

1000 ml



REF.12863311

Crema conductora Radiofrecuencia  
Facial reafirmante Kefus.

500 ml



REF. 12863319

Crema conductora Radiofrecuencia  
Facial Antimanchas Kefus.

500 ml



REF.12863307

Crema conductora Radiofrecuencia  
Kefus

5 L

## GUANTES



### LÁTEX SIN POLVO

REF. 1172GLSPX  
Varias tallas  
Caja de 100u.



### LÁTEX CON POLVO

REF. 4023RLPXX10007  
Varias tallas  
Caja de 100u.



### VINILO SIN POLVO

REF. 9QSN0VX  
Varias tallas  
Caja de 100u.



### GUANTES DE PLÁSTICO

REF. 1281003598  
Guante desechable  
de polietileno.  
Caja de 100u.

## NITRILO SIN POLVO



REF. 1172G8XX  
Color negro.  
Varias tallas  
100u.



REF. 128100328X  
Color rosa.  
Varias tallas.  
100u.



REF. 9QSN0X  
Secursens.  
Color azul.  
Varias tallas.  
100u.



REF. 9QSN0XS  
Secursens Sensitive.  
Color azul.  
Varias tallas.  
100 u.

## INSTRUMENTAL DE UN SOLO USO



REF. 1281009156  
Microaplicador mediano,  
2 mm. Caja de 100 u.



Rasuradora desechable no estéril.  
Rosas y azules. 100 unidades.

- REF. 1281010596 (1 hoja)
- REF. 1281010589 (2 hojas)
- REF. 1281001303 (1 hoja)
- REF. 1281001242 (2 hojas)

## HIGIENE Y DESINFECCIÓN



### ALCO-ALOE GEL HIDROALCOHÓLICO

REF.1066HG0BSC16-008  
500ml

REF.1066HG000B16-006  
1000ml



### ALCOHOL

REF.1219ALLMBT005 70° 250ml  
REF.1219ALLMBT006 70° 500ml  
REF.219ALLMBT007 70° 1000ml  
REF.1219ALLMBT010 96° 250 mll  
REF.1219ALLMBT009 96° 500 ml  
REF.1219ALLMBT002 96° 1000 m



### CLORHEXIDINA

REF.1139162441.3P  
Clorhexidina acuosa 2%  
250 ml Pulverizador

### SERVILLETAS

REF.128100429X  
Servilletas de papel de 2 capas,  
33 x 45 cm. Caja de 500 unidades



● Negro

### REF.128100411X

Servilletas de papel de 3 capas,  
33 x 45 cm. Caja de 500 unidades



● Negro



## ROLLOS DE PAPEL

### PAPEL DE CAMILLA

Caja de 6 rollos



REF.91703001

Papel de camilla crepado ecológico DH Medical, 1 capa con precorte a 180 cm

LÍNEA  
DH MEDICAL



REF.91703002

Papel de camilla gofrado ecológico DH Medical, 2 capas con precorte a 40 cm

### PAPEL DE CAMILLA RIZADO DE COLORES

Sin precorte caja de 5 rollos 58cm x 80m el rollo (44gr/m2).

REF.1088S-80 Salmón  
REF.1088R-80 Rosa  
REF.1088L-80 Lila



### ROLLO PARA CAMILLA TST

REF. 1281011234

Rollo de TST trilaminado, 58 cm x 80 m. **Caja de 6**



## SÁBANAS NO AJUSTABLES

REF.112602B16S

Blanca 80x190. 20gr. 10 Unidades

REF.100115491502

Blanca 75x200 cm. P.P. 40 gr. 100U.



REF.1281004809

Blanca. 80 x 200 cm  
5 unidades

### SÁBANA CUBRECAMILLA DE PP.

30 gr, 80 x 210 cm. Bolsa de 5 uds

REF.1088476-V (verde)

REF.1088476-N (negro)

REF.1088476-AL (azul)



## SÁBANAS AJUSTABLES



REF.1281004724

Blanca 80x210. 15gr

REF.1281004731

Blanca 95x220. 15gr

REF. 1281004014

Blanca 80x210. 30gr

REF. 1281004038

Blanca 95x220. 30gr

REF. 1281011210

Rosa 95x220. 25gr

REF. 1281004489

Azul 95x220. 25gr

REF. 1281004847

Negro 95x220. 25gr



### SÁBANA PLASTIFICADA

REF.1281004786

Blanca 95 x 220 cm.

REF. 1281004816

Negra 95 x 220 cm.



### CUBRECAMILLAS POLIPROPILENO

REF.1281004847

Sábana cubrecamilla desechable 95 x 220 cm.  
Color negro



## EMPAPADORES



REF. 11061834012 - 60x60.

REF. 11061834014 - 60x90.

## BATA PROTECTORA



Bata de tejido sin tejer 50gr, azul. sin mangas.  
**REF.913150GWNPT / 10U**  
**913150GWNPT [FA] / 100U**



**REF.1281004441**  
 Pareo desechable.



**REF.1281004519**  
 Kimono desechable negro con bolsillo  
 Bolsa de 100 pares



**REF.1281009927**  
 Delantal desechable de polietileno azul, 69 x 117 cm. Bolsa de 100 unidades

## ROPA INTERIOR



**REF.1009RTM.000.BI - BLANCO**  
**REF.1009RTM.000.AI - AZUL**  
 Tanga para señora. T.única.  
 40 gr/m<sup>2</sup>  
 50 unidades



**REF.1009RTC.000.AI - AZUL**  
 50 unidades  
**REF.1088253-HI - BLANCO**  
 50 unidades  
 Tanga caballero.



**REF.1009RBM.001.AI - AZUL**  
**REF.1009RBM.001.BI - BLANCO**  
 Braga desechable Femenina  
 50 unidades



**REF.1281004410**  
 Tanga desechable masculino de polipropileno. 100 unidades



**REF.1281004434**  
 Tanga desechable mini polipropileno. 100 unidades

## MASCARILLAS



Mascarilla quirúrgica IIR de tres capas. Caja 50 uds.  
**1298199230. Color blanco**  
**1298128932. Color verde**  
**1298128933. Color azul**



**REF.12810046XX**  
 Mascarilla quirúrgica de tres capas. Caja 50 uds.  
 Varios colores



**REF. 1090FFP2**  
 Mascarilla de protección FFP2 NR, adulto.  
 (caja de 25)

## ZAPATILLAS



**REF.1281004717**  
 Zapatilla cerrada desechable con suela de goma. Color blanco.  
 Bolsa de 100 pares



Zapatilla desechable.  
**REF.1009RZA.CBPI**  
 Talla hasta la 41 (Par)  
**REF.1009RZA.500I**  
 Talla hasta la 44 (Par)



**REF.1009RZA.100I**  
 Zapatilla desechable. suela dura  
 Talla hasta la 41 (Par)



**REF.128203808**  
 Zapatilla desechable.  
 Bolsa de 50 pares

## GORRO POLIPROPILENO



**REF.1281004168**  
 Diadema desechable TST  
 Color blanco. 100 unidades



**REF.1088270-II**  
 Cinta de pelo con elásticos  
 30gr 100 unidades



Gorro plegado acordeón 100 unidades desechable TST.

Color rosa: **1281009934**  
 Color azul: **1281004182**  
 Color blanco: **1281004205**  
 Color verde: **1281004199**

# VESTUARIO

## UNIFORMES

### CASACAS MUJER



REF. 1304653200-XX  
Manga corta, cuello mao y cierre cruzado. Varias tallas y colores



REF. 1304652900-XX  
Manga corta, cuello mao  
Varias tallas



### CASACA HOMBRE



REF. 1304610900-XX  
Manga corta, cuello mao y cremallera central.  
Varias tallas y colores



REF. 1304200046-X  
Casulla de tirantes, talla única.  
Varios colores



REF. 1304600027-XX  
Semiajustada de X.Linen. Varias tallas y colores



### PANTALONES

REF. 1304700051-XX  
Pirata ajustado de X.Linen para mujer. Varias tallas y colores



27,17€



REF. 1304652500-XX  
Manga corta con cuello de chimenea. Varias tallas y colores



REF. 1304634800-XX  
Sin mangas, cuello tirilla.  
Varias tallas y colores



REF. 1304700600-XX  
Unisex con cordón exterior.  
Varias tallas y colores



REF. 1304552800-XX  
Sin mangas, cierre cremallera. Varias tallas



## ZAPATILLAS



### ZAPATILLAS LÄTT

REF. 1306LATTXX



### ZAPATILLAS ALMA

REF. 1306ALMAXX



### SKECHERS SQUAD SR MYTON

REF. 1304SK200051EC-XX

Zapatos antideslizantes para hombre



### SKECHERS WORK UNO SR

REF. 1304SK108021EC-XX

Zapatos antideslizantes para mujer



### SKECHERS SQUAD SR

REF. 1304SK77222EC-XX

Zapatos antideslizantes para mujer



### SKECHERS WORK UNO SR SUTAL

REF. 1304SK200054EC-XX

Zapatos antideslizantes para hombre

